

WORK[®]

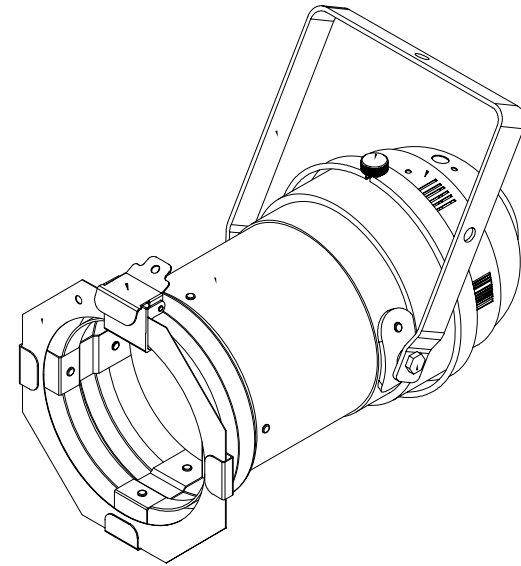

PAR 64 SPECIAL

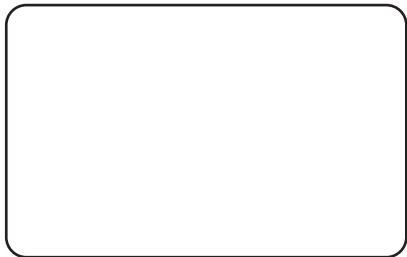

Equipson, S.A.
www.equipson.es
support@equipson.es



WORK

All rights reserved.

User Manual / Instrucciones de Usuario



PAR 64 SPECIAL

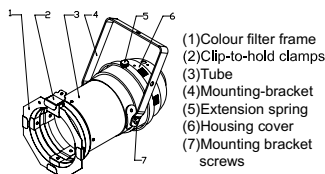

- (1) Colour filter frame
- (2) Clip-to-hold clamps
- (3) Tube
- (4) Mounting-bracket
- (5) Extension spring
- (6) Housing cover
- (7) Mounting bracket screws

SAFETY INSTRUCTIONS

- ◆ **CAUTION!** Be careful with your operations. With a dangerous voltage you can suffer a dangerous electric shock when touching the wires!
- ◆ This device falls under protection-class I, therefore it is essential that the yellow/green conductor gets connected to earth. The power plug must only be plugged into a protection class I outlet
- ◆ Keep away from heaters and other heating sources!
- ◆ Make sure that the power-cord is never crimped or damaged by sharp edges. Check the device and the power-cord from time to time.
- ◆ If the external flexible cable or cord of this luminaire is damaged, it shall be exclusively replaced by the manufacturer or his service agent or a similar qualified person in order to avoid a hazard.
- ◆ shields, lenses or ultraviolet screens shall be changed if they have become visibly damaged to such an extent that their effectiveness is impaired, for example by cracks or deep scratches.
- ◆ Never let the power-cord come into contact with other cables! Handle the power-cord and all connections with the mains with particular caution!
- ◆ Make sure that the available voltage is not higher than stated in this manual.
- ◆ Always disconnect from the mains, when the device is not in use or before cleaning it. Only handle the power-cord by the plug. Never pull out the plug by tugging the power-cord.
- ◆ During the initial start-up some smoke or smell may arise. This is a normal process and does not necessarily mean that the device is defective.
- ◆ **DANGER OF BURNING!** Never touch the device during the operation! The housing heats up to the housing temperature $T_{SURFACE}$.
- ◆ **HEALTH HAZARD!** Never look directly into the light source, as sensitive persons may suffer an epileptic shock (especially meant for epileptics)!
- ◆ There are no serviceable parts inside the device.

OPERATING DETERMINATIONS

- ◆ This device is a spot designed for professional use on stages, in discotheques, theatres etc. this fixture was designed for indoor use only.
- ◆ Lighting effects are not designed for permanent operation. Consistent operation breaks will ensure that the device will serve you for a long time without defects.
- ◆ Do not shake the device. Avoid brute force when installing or operation the device.
- ◆ When choosing the installation-spot, please make sure that the device is not exposed to extreme heat, moisture or dust. There should not be any cables lying around. You endanger your own and the safety of others!
- ◆ The symbol  determines the minimum distance from lighted objects. The minimum distance between light-output and the illuminated surface must be more than 3 meter.
- ◆ Always fix the fixture with an appropriate safety-rope.
- ◆ The maximum ambient temperature T_a must never be exceeded.

INSTALLATION

Installing/Replacing the lamp

- ◆ **CAUTION!** The lamp has to be replaced when it is damaged or thermally deformed due to the heat!
- ◆ Before replacing the lamp, unplug mains lead and let the lamp cool down (approx. 5 minutes).
- ◆ During the installation do not touch the bulbs bare-handed! Please follow the lamp manufacturer's notes!
- ◆ Do not install lamps with a higher wattage!
- ◆ For the installation, you need one correct lamp, please refer to the last sheet.
- ◆ **Procedure:**
 - Step 1: Open the housing cover by loosening the fixation screw.
 - Step 2: If replacing the lamp, remove the lamp socket from the old lamp, and then take the lamp out from the housing
 - Step 3: Insert the lamp in the housing.
 - Step 4: Insert the lamp socket on the lamp and close the device.

- ◆ No utilice la unidad con la cubierta abierta!

Instalando/Sistema Rigging

- ◆ **El dispositivo puede ser instalado en el suelo, techo o paredes.**
- ◆ Cuando instale la unidad suspendida, tenga presente lo siguiente:
- ◆ La instalación del proyector debe ser construida para soportar hasta 10 veces el peso durante 1 hora sin sufrir deformaciones.
- ◆ La instalación debe ser provista de un segundo sistema de seguridad consistente en un cable de seguridad independiente de la instalación principal.
- ◆ Cuando cuelgue, descuelgue o repare la unidad, el área por debajo de ella debe estar libre de personas y objetos.
- ◆ La unidad debe estar instalada en áreas libres de gente sentada o que pasen por debajo.
- ◆ El proyector debe estar instalado fuera del alcance de la gente.
- ◆ Instale el sistema en sistemas de truss para evitar caídas
- ◆ Antes de colgar el proyector, asegúrese que el punto de fijación es capaz de soportar hasta 10 veces el peso del proyector.
- ◆ **PELIGRO DE FUEGO.** Cuando instale la unidad, asegúrese que no hay material inflamable a una distancia mínima de 1 metro.
- ◆ Monte el proyector con ese asa en su sistema de truss usando la garra adecuada. El agujero del asa de fijación tiene un diámetro de 13 mm.
- ◆ Para usos en alto, instale un cable de seguridad capaz de soportar hasta 10 veces el peso del foco
- ◆ Ajuste el ángulo inclinación con el asa y su palomilla.

Instalando/Conectando la alimentación

- ◆ **PELIGRO!** La conexión eléctrica debe ser llevada a cabo por un electricista especializado.
- ◆ Para conectar el dispositivo a la red, debe instalar una clavija.
- ◆ La nomenclatura de los cables, es la siguiente:

Cable	Pin	Internacional
Marrón	Fase	L
Azul	Neutro	N
Ama/Verde	Tierra	

- ◆ La toma de tierra debe conectarse!
- ◆ Conecte el dispositivo a la red mediante una clavija.
- ◆ En general los efectos de luces no se conectan a un dimmer pack

FUNCIONAMIENTO:

- ◆ Después de conectar el foco a la red, puede controlarlo mediante su controlador de luces.

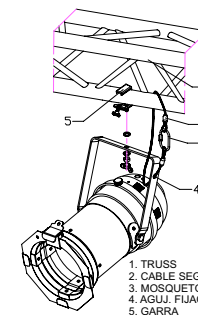

- 1. TRUSS
- 2. CABLE SEGUR.
- 3. MOSQUETON
- 4. AGUJ. FIJAC.
- 5. GARRA

ESPECIFICACIONES TECNICAS

Alimentación	Max. 230-240V/AC, 50Hz
Consumo	Max. 1000W
Dimensiones (L x An xAl);	250 x 250 x 470 mm
Peso;	1.4 kg
Lámpara	Max. 230-240V/1000W PAR64 Base: GX16d o 230-240V/500W GY9.5 lampara con reflector
Maxima temperatura ambiente t_a :	25°C
Maxima temperatura del chasis t_c :	140°C
Minima distancia:	2m

PAR 64 SPECIAL

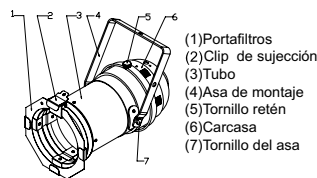

INSTRUCCIONES DE SEGURIDAD

- ◆ **PRECAUCION** Sea cuidadoso con su uso. Con voltajes peligrosos, puede sufrir descargas eléctricas al tocar los cables.
- ◆ Este dispositivo está dentro de la clase I de protección, por lo cual el cable amarillo/verde debe ser conectado a tierra. La clavija de la unidad debe ser enchufada también a una toma de protección clase I.
- ◆ Mantenga la unidad apartada de estufas u otras fuentes de calor.
- ◆ Asegúrese que el cable de red no se pinza ni corta con bordes afilados. Compruebe el dispositivo y el cable de red periódicamente.
- ◆ Si el cable externo se daña, debe ser sustituido exclusivamente por el fabricante o por un servicio técnico autorizado para evitar riesgos.
- ◆ Pantallas, lentes, etc. deben ser sustituidas cuando estén visiblemente dañadas y reduzcan su eficacia como golpes, ralladuras, etc.
- ◆ Nunca ponga en contacto el cable de red con otros cables. Maneje el cable desde la clavija. No de tirones al cable.
- ◆ Asegúrese que la alimentación disponible no es superior a la marcada por la unidad
- ◆ Desconecte siempre de la alimentación para limpiar la unidad o si no va a usarla durante largo tiempo.
- ◆ Desconecte desde la clavija, no de tirones al cable.
- ◆ Durante la puesta en marcha inicial, es posible que aparezca humo o mal olor. Es un proceso normal y no indica necesariamente que la unidad funciona mal.
- ◆ **PELIGRO DE FUEGO.** Nunca toque el dispositivo durante su funcionamiento, el chasis tiene una temperatura muy elevada.
- ◆ **PELIGRO A LA SALUD.** Nunca mire directamente a la luz, una persona sensible puede sufrir ataques epilépticos.

DETERMINACIONES DE FUNCIONAMIENTO

Este dispositivo es un foco diseñado para uso profesional en escenarios, discotecas, teatros, etc y para su uso en interiores.

Los efectos de luces no están diseñados para un funcionamiento permanente. De esta manera se asegura que pueda utilizar la unidad durante largo tiempo sin problemas.

No sacuda la unidad. Evite la fuerza bruta cuando instale o utilice la unidad.

Cuando elija el lugar de instalación, asegúrese que no está expuesto a calor extremo, humedad o polvo.

No deben haber cables alrededor de él. Evite peligros para Vd. y los demás.

El símbolo  determina la distancia mínima a los objetos iluminados. Esta distancia entre foco y objeto debe ser superior a los 3 metros.

Asegure siempre el dispositivo con un cable de seguridad

INSTALACION

Sustituyendo la lámpara

PRECAUCION. La lámpara debe ser sustituida cuando se haya dañado o deformado por el calor.

Antes de sustituir la lámpara, desconecte la unidad y deje que se enfríe. (Aprox. 5 minutos).

Durante la instalación no toque el cristal con los dedos. Siga las instrucciones del fabricante.

No instale lámpara de superior potencia. Estas lámparas general temperaturas para las cuales la unidad no ha sido diseñada. Los daños causados por la no observancia de estas normas, anulan la garantía.

Para su uso use lámpara aconsejada por el fabricante

Para su uso use lámpara aconsejada por el fabricante

Procedimiento:

Paso 1: Abra la cubierta trasera tirando del retén

Paso 2: Retire la lámpara vieja del portalámparas

Paso 3: Inserte la lámpara nueva

Paso 4: Cierre el dispositivo

- ◆ Do not operate this device with opened housing cover!

Installing/Rigging

◆ **This device can be installed on the ground or on the wall or ceiling.**

When install it above head, please note the following information.

- ◆ The installation of the projector has to be built and constructed in a way that it can hold 10 times the weight for 1 hour without any harming deformation.
- ◆ The installation must always be secured with a secondary safety attachment, e.g. an appropriate catch net. This secondary safety attachment must be constructed in a way that no part of the installation can fall down if the main attachment fails.
- ◆ When rigging, derigging or servicing the fixture staying in the area below the installation place, on bridges, under high working places and other endangered areas is forbidden.
- ◆ The projector should be installed outside areas where persons may walk by or be seated.
- ◆ The projector has to be installed out of the reach of people.
- ◆ If the projector shall be lowered from the ceiling or high joists, professional trussing systems have to be used. The projector must never be fixed swinging freely in the room.
- ◆ Before rigging make sure that the installation area can hold a minimum point load of 10 times the projector's weight.
- ◆ **DANGER OF FIRE!** When installing the device, make sure there is no highly inflammable material (decoration articles, etc.) within a distance of min. 1.0M.
- ◆ Mount the projector with the mounting-bracket to your trussing system using an appropriate clamp. The hole in the mounting bracket has a diameter of 13 mm.
- ◆ For overhead use, always install a safety-rope that can hold at least 10 times the weight of the fixture.
- ◆ Adjust the desired inclination-angle via the mounting-bracket and fix the fixation screws.

Installing /Connection with the mains

◆ **DANGER TO LIFE!** The electric connection must only be carried out by a qualified electrician!

◆ In order to connect the device to the mains, you have to install a power-plug.

◆ The occupation of the connection-cables is as follows:

Cable	Pin	International
Brown	Live	L
Blue	Neutral	N
Yellow/Green	Earth	

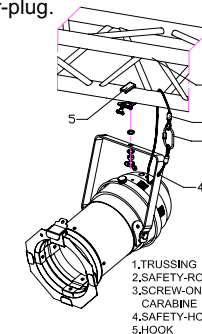

- ◆ The earth has to be connected!
- ◆ Connect the device to the mains with the power-plug.
- ◆ In general, lighting effects should not be connected to dimming-packs.

OPERATION:

- ◆ After you connected the spot to the mains, you can control the spot via your lighting controller.

TECHNICAL SPECIFICATIONS

Power supply:	Max. 230-240V/AC, 50Hz
Power consumption,	Max. 1000W
Dimensions (L x W x H);	250 x 250 x 470 mm
Weight;	1.4 kg
Fitting lamp	Max. 230-240V/1000W PAR64 Base: GX16d or 230-240V/500W GY9.5 lamp with reflector.
Maximum ambient temperature t _a :	25°C
Maximum housing temperature t _s :	140°C
Minimum distance:	2m